

ale jak to spakować?

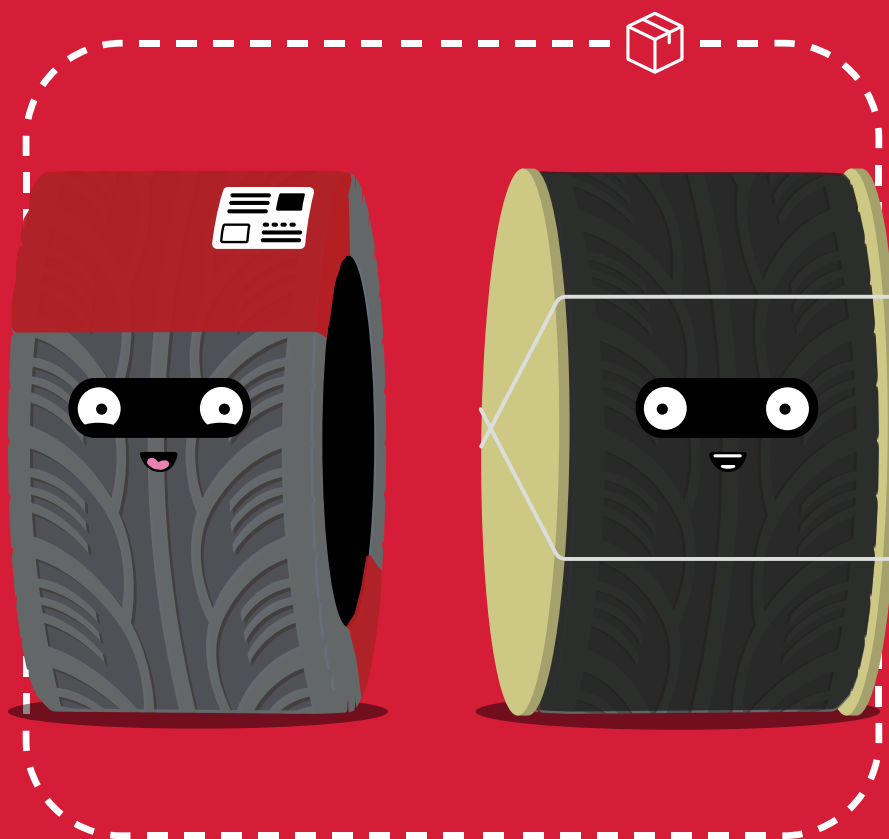

Czyli poradnik **przygotowania opon**
do przesyłki kurierskiej

epaka.pl



Co będzie Ci potrzebne?



Folia Stretch



Taśma Klejąca

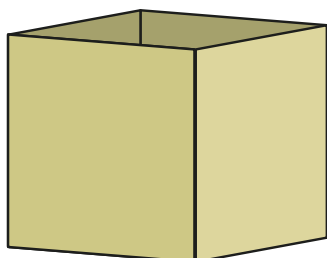

Karton



Nożyczki

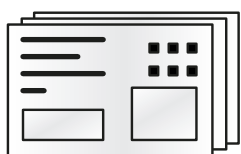

Etykiety Kurierskie

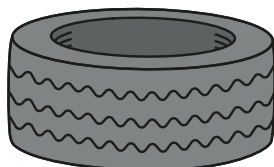

Opona

+

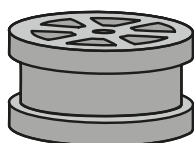

Felga

=

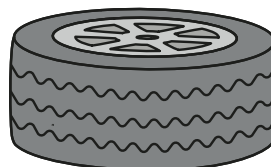

Koło

Poradnik przygotowania opon
do przesyłki kurierskiej

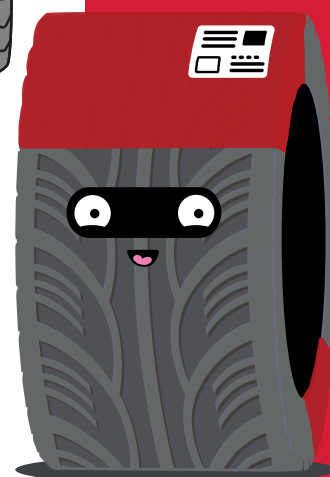



Jak wysłać opony kurierem DHL?

- Każdą oponę zapakuj pojedynczo
- Maksymalne wymiary opony: średnica do **60 cm**; waga do **31,5 kg**
- Owiń oponę folią stretch albo opleć owijką aby zapewnić miejsce do przyklejenia etykiety
- Przyklej etykietę **na rancie**:

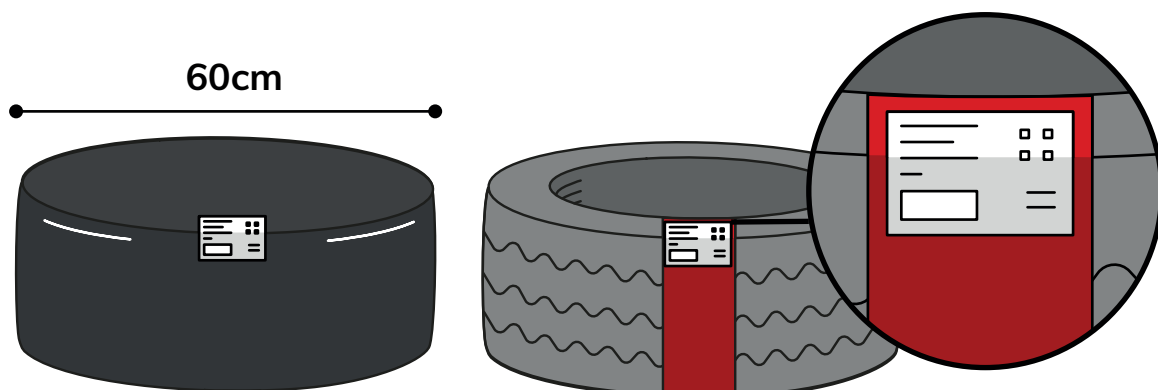

- Pamiętaj, że koła oraz felgi mogą być wysyłane tylko w **kartonie prostopadłościennym**

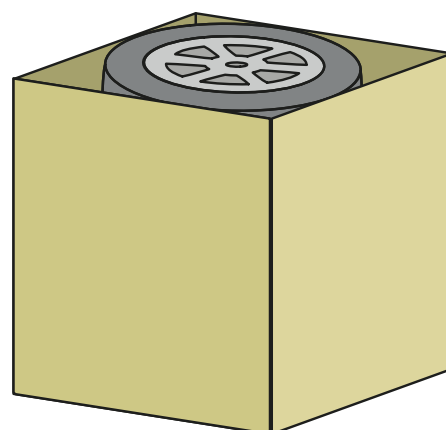
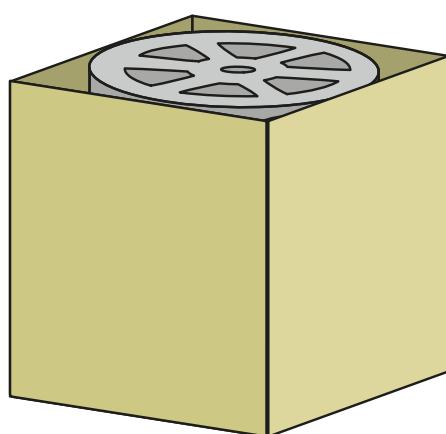

max. 31.5kg

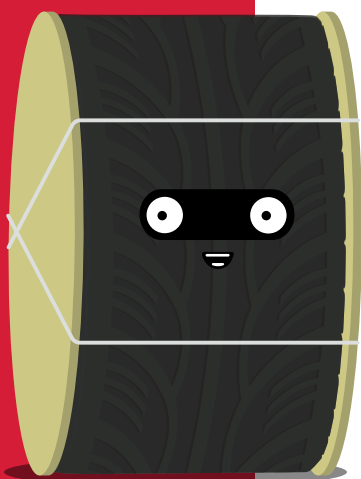

Poradnik przygotowania opon
do przesyłki kurierskiej

Jak wysłać opony kurierem InPost?



- Każdą oponę zapakuj pojedynczo lub podwójnie, pamiętając, aby były w pozycji **jedna na drugiej**:

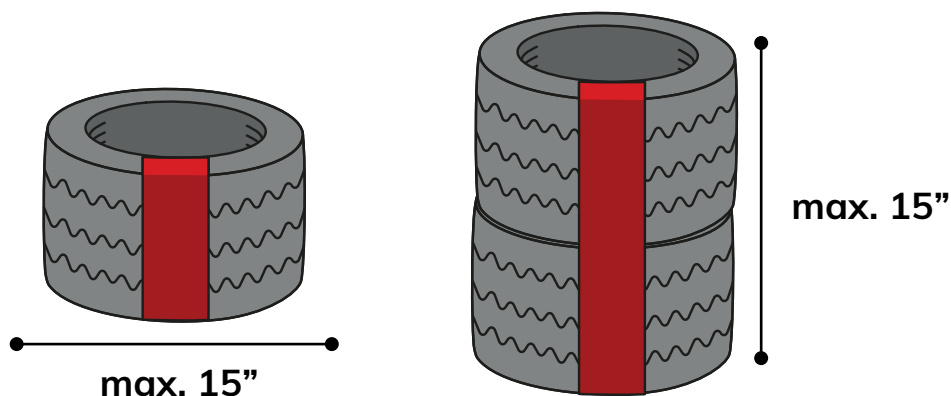

- Maksymalne wymiary opony w ramach przesyłki standardowej: **15 cali, waga do 30 kg**;
- Opony **większe niż 15 cali (ale mniejsze niż 20 cali)**, możesz wysłać **tylko pojedynczo w ramach przesyłki niestandardowej**
- W przypadku przesyłki standardowej opleć opony owijką, aby zapewnić miejsce do przyklejenia etykiety; przesyłki niestandardowe – owiń oponę folią stretch:

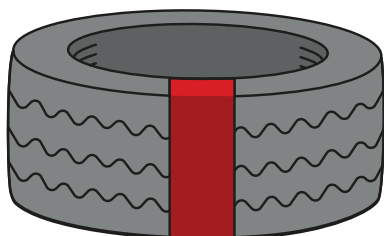

Standard



Niestandard

Poradnik przygotowania opon do przesyłki kurierskiej

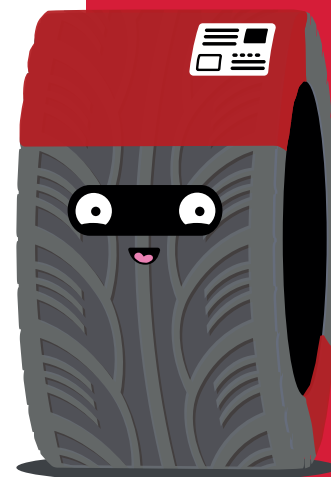



Jak wysłać opony kurierem InPost?

- Przyklej etykietę **na rancie:**

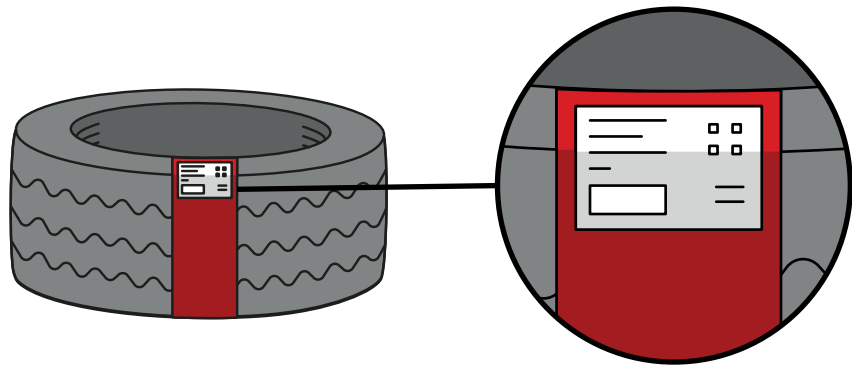

- Pamiętaj, że koła oraz felgi mogą być wysłane **tylko w kartonie prostopadłościennym:**

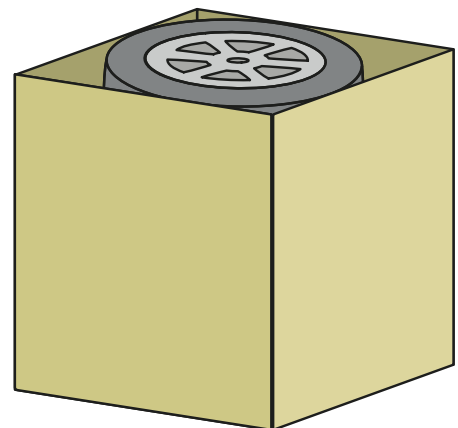
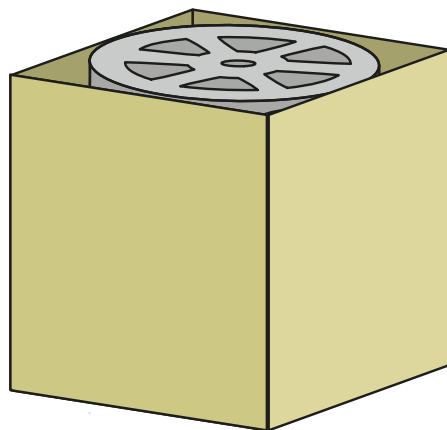

max. 30kg

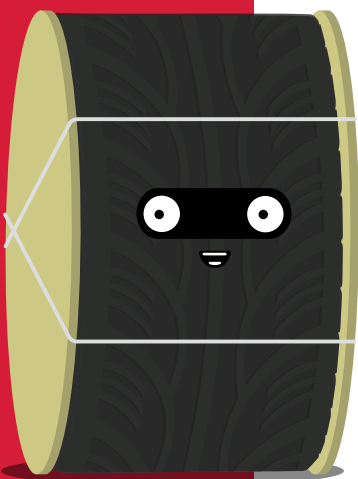

Poradnik przygotowania opon
do przesyłki kurierskiej

Jak wysłać opony kurierem **DPD**?



- Każdą oponę zapakuj pojedynczo:

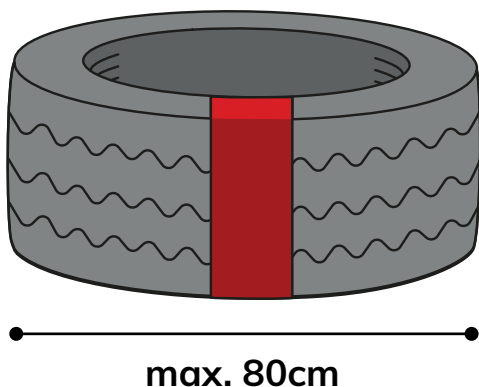

- Maksymalne wymiary opony **średnica do 80 cm, waga do 31,5 kg**
- W przypadku **przesyłki krajowej** opleć oponę owijką, aby zapewnić miejsce do przyklejenia etykiety. W przypadku **przesyłki zagranicznej** - owiń oponę folią stretch:

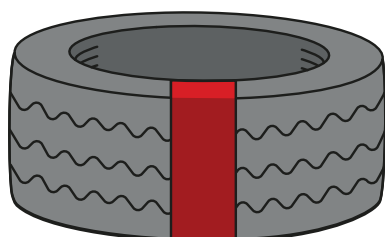

Krajowa



Zagraniczna

Poradnik przygotowania opon do przesyłki kurierskiej

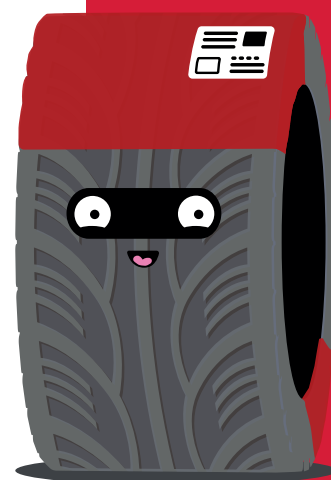



Jak wysłać opony kurierem **DPD**?

- Przyklej etykietę **na rancie**:

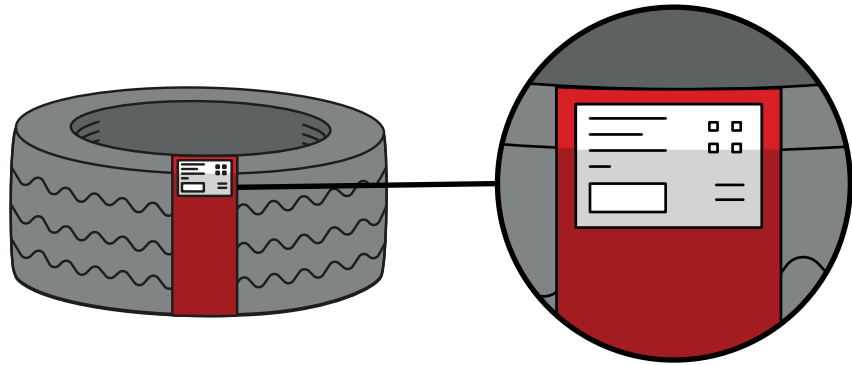

- Pamiętaj, że koła oraz felgi mogą być wysyłane **tylko w kartonie prostopadłościennym**:

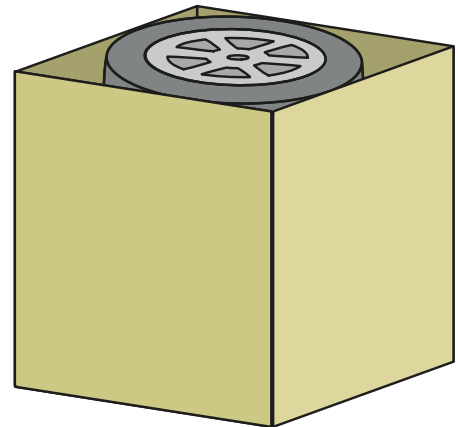
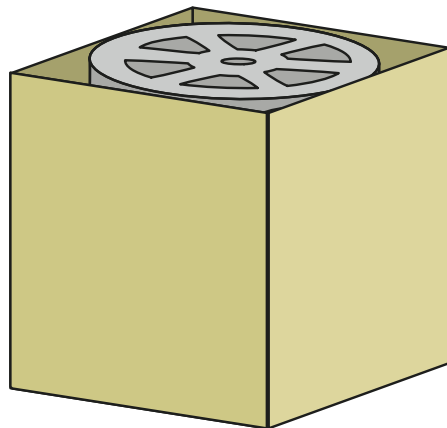

max. 31.5kg

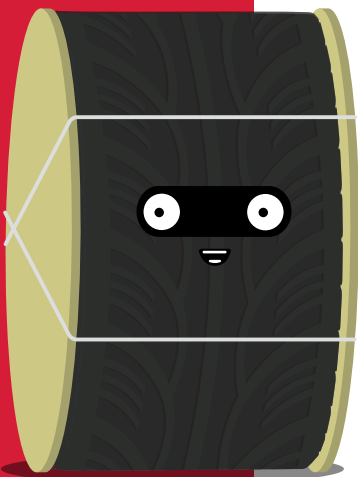

Poradnik przygotowania opon
do przesyłki kurierskiej

Jak wysłać opony kurierem FedEx?



- Każdą oponę zapakuj pojedynczo lub podwójnie, pamiętając, aby były w pozycji **jedna na drugiej**.
- Maksymalne wymiary opony: **średnica do 70 cm/17 cali**, **waga do 35 kg**; owiń całą oponę folią stretch:

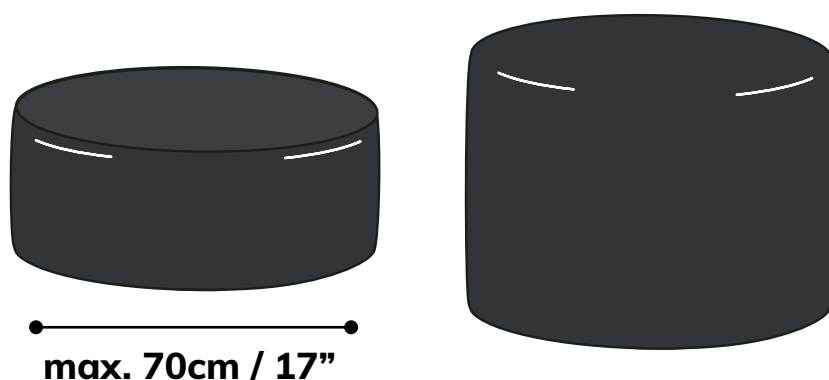

- Przyklej etykietę na zewnętrznej krawędzi opony;

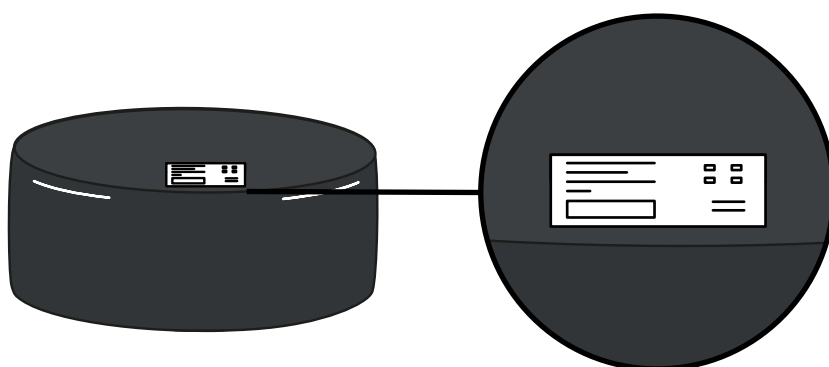

Poradnik przygotowania opon do przesyłki kurierskiej

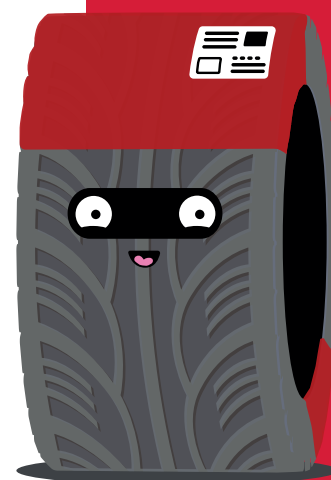



Jak wysłać opony kurierem FedEx?

- Pamiętaj, że koła oraz felgi mogą być wysyłane **tylko w kartonie prostokątnym**:

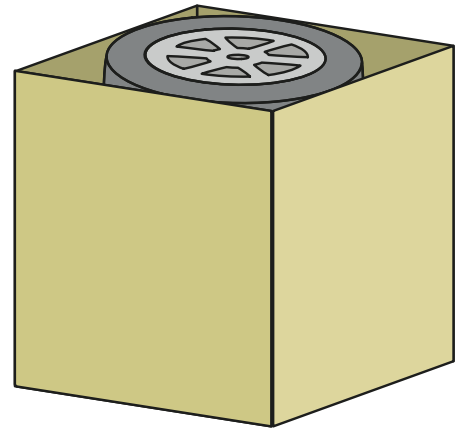
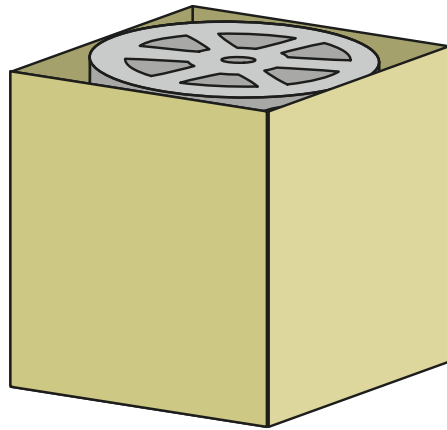

max. 35kg

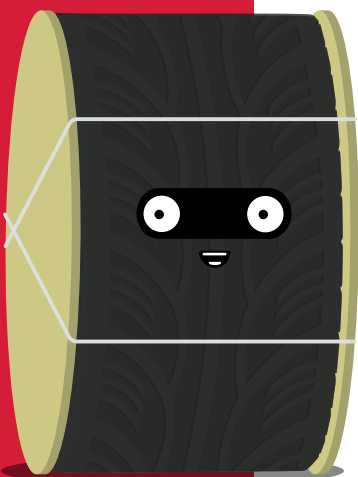

Poradnik przygotowania opon
do przesyłki kurierskiej

Jak wysłać opony kurierem **GLS**?

GLS

- **Każdą oponę zapakuj pojedynczo**
- Maksymalne wymiary opony: średnica do 80 cm, waga do 31,5 kg
- Opleć opony owijką, aby zapewnić miejsce do przyklejenia etykiety
- Przyklej etykietę **na rancie**:

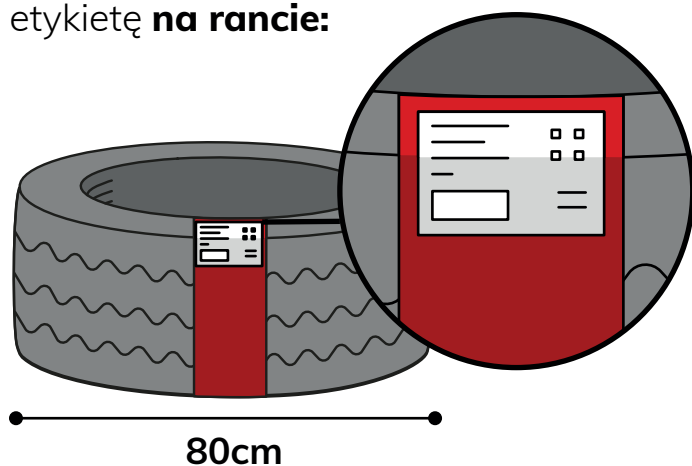

- Pamiętaj, że koła oraz felgi mogą być wysyłane tylko w **kartonie prostopadłościennym**

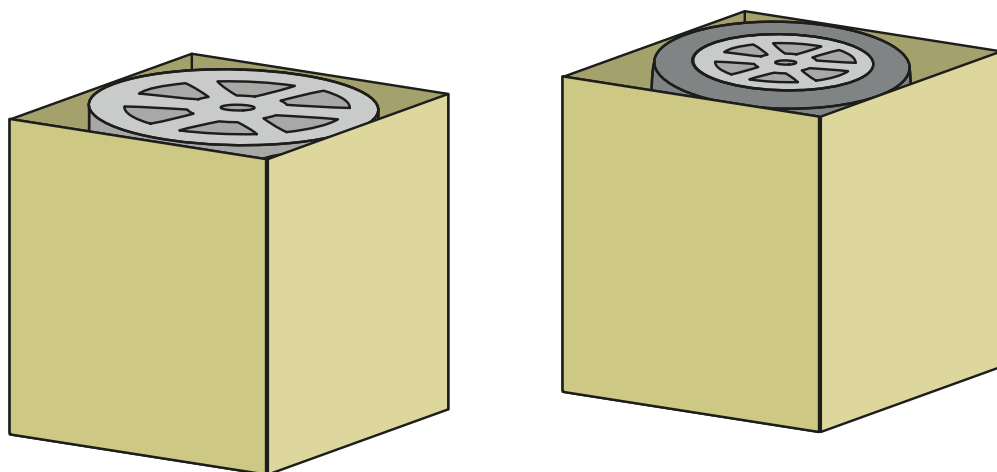

max. 31.5kg

Poradnik przygotowania opon do przesyłki kurierskiej

